

LAYHER LIGHTWEIGHT MEHR ALS NUR GEWICHT



Layher® 

Mehr möglich. Das Gerüst System.

Layher®

Layher AllroundGerüst® Layher Allround® Scaffolding



Layher GmbH & Co KG
www.layher.com | Made in Germany



LAYHER LIGHTWEIGHT

Die Transport-, Montage- und Demontagekosten machen den größten Kostenanteil aus. Hier liegen die Vorteile von AllroundGerüst Lightweight.

Um den Gerüstbau noch wirtschaftlicher und sicherer zu machen, arbeiten die Layher Entwicklungsingenieure permanent an durchdachten Neu- und Weiterentwicklungen. Im Fokus stehen zum einen Einflussfaktoren für die Montageleistung wie Gewicht, Form und Anzahl der Bauteile. Dazu gehen wir auch bei Werkstoffen und Produktionsverfahren immer neue Wege. Wenige Ergänzungsbauteile eröffnen unseren Kunden zudem kontinuierlich neue Geschäftsfelder, da die Auslastung des Materialbestands ebenfalls entscheidend zur Wirtschaftlichkeit beiträgt. Dank einheitlicher Systemmaße und entsprechender Vermischungszulassungen sind alle Neuheiten grundsätzlich mit bestehenden Bauteilen des Layher Produktportfolios – auch früherer Generationen – kombinierbar. Dies gewährleistet Investitionssicherheit: die Stärken unseres integrierten Systems.

Aus der Praxis wissen wir, dass die Gerüstbaudienstleistung zu etwa 80 Prozent von den Kosten für Montage und Demontage sowie Transport bestimmt wird. Durch eine Reduzierung des Bauteilgewichts können unsere Kunden sowohl die Auf- und Abbauleistung deutlich steigern als auch Transportkapazitäten besser ausnutzen. Hier setzt unsere Philosophie Layher Lightweight an. Durch den Einsatz höherfester Stahlsorten, neue Fertigungsprozesse und konstruktive Verbesserungen ist es uns gelungen, das Gewicht der Grundbauteile unserer Gerüstsysteme Blitz und Allround zu minimieren – bei gleichbleibend hoher bzw. erhöhter Tragfähigkeit. **Die Montageleistung kann bis zu 10% gesteigert und die Transportkosten können um bis zu 12% gesenkt werden***. Im Sinne unseres integrierten Systems sind die Lightweight Produkte auch mit den Vorgängervarianten kombinierbar. Vermischungszulassungen, Aufbau- und Verwendungsanleitungen und Traglasttabellen liegen selbstverständlich vor.

DER ERFOLG UNSERER KUNDEN IST UNSER ZIEL.

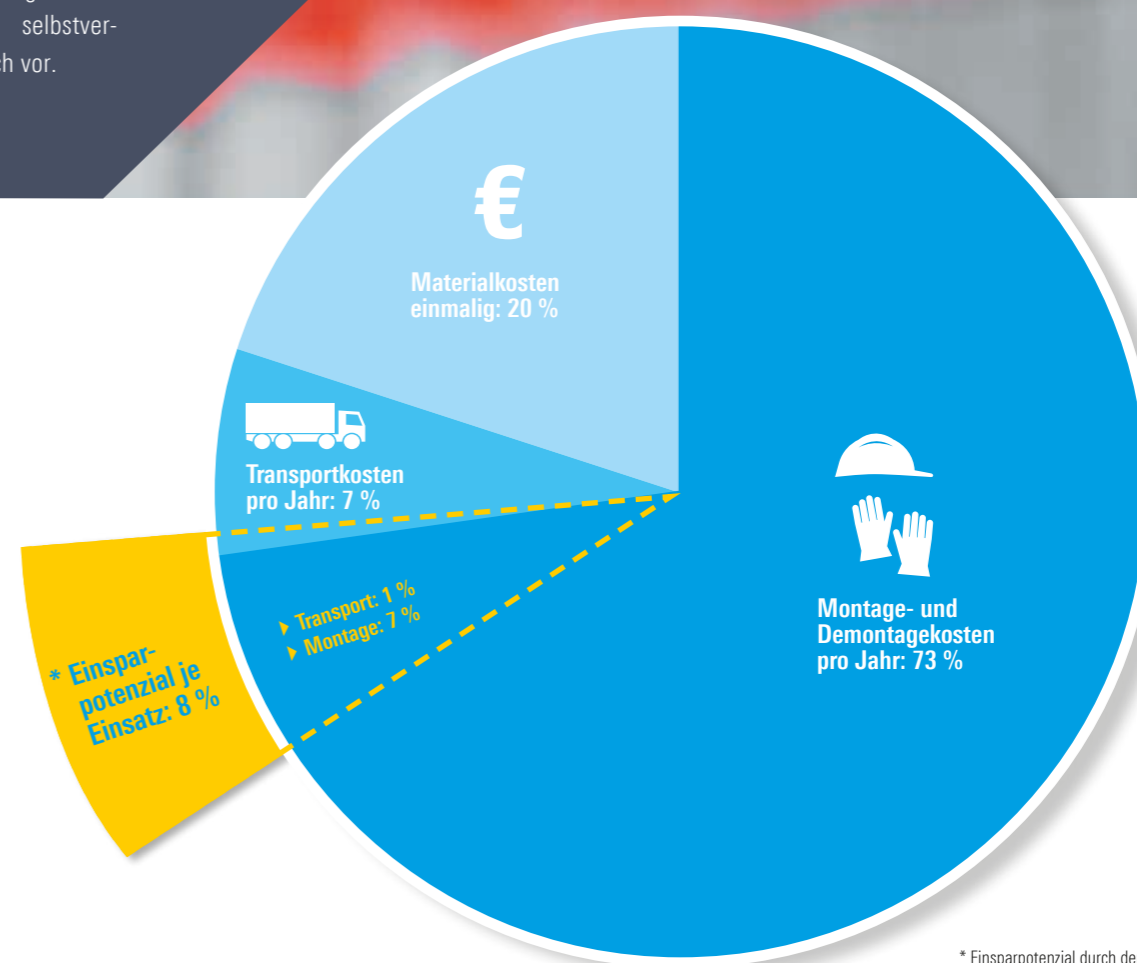

* Einsparpotenzial durch den Einsatz von AllroundGerüst Lightweight bei Annahme von fünf Einsätzen pro Jahr.

LAYHER LIGHTWEIGHT

MEHR ALS NUR GEWICHT

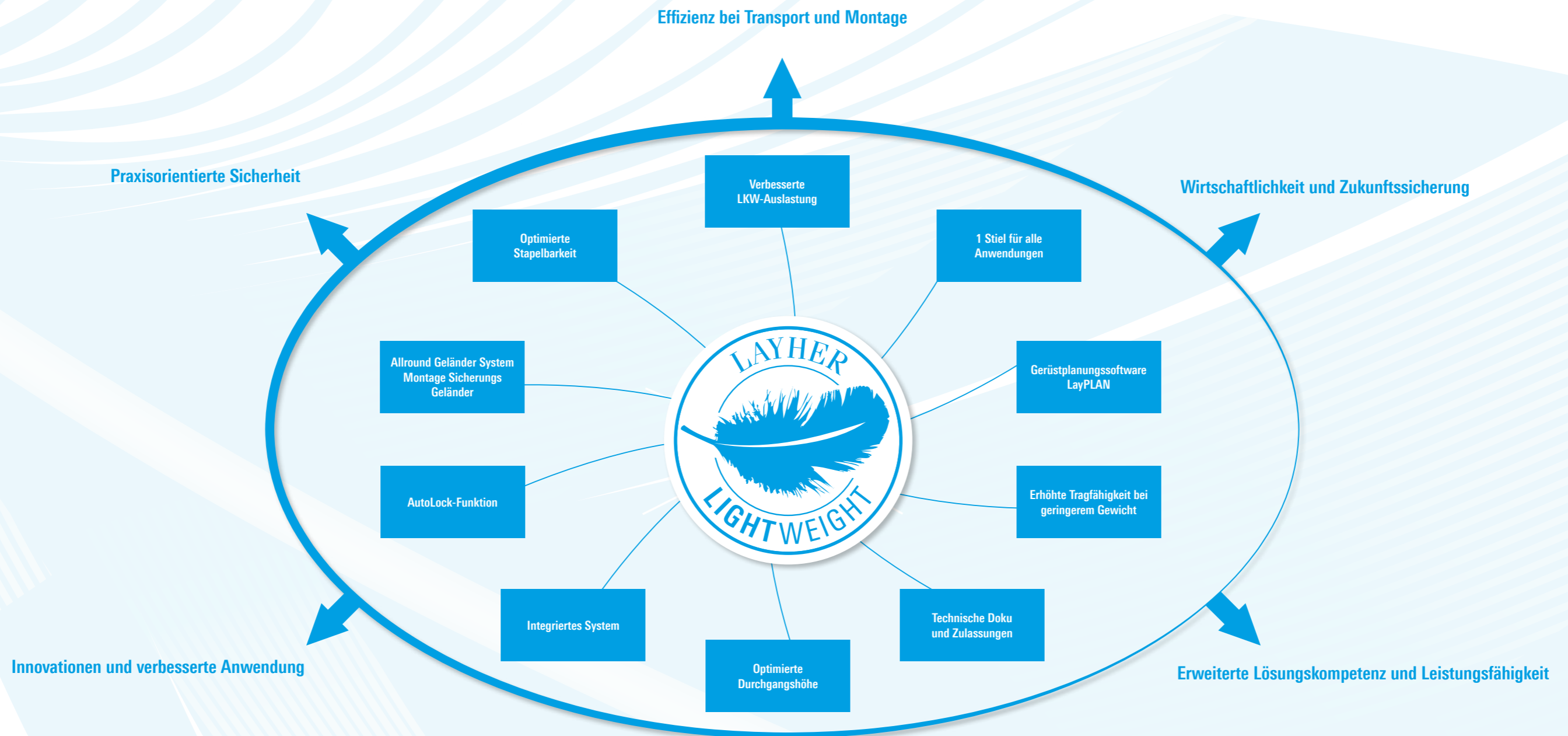

TECHNISCHE DOKUMENTATION

Schnelle und einfache Informationsbeschaffung in AUVs, Zulassungen, Technikbroschüren und Typenprüfungen.



GERÜSTPLANUNGS SOFTWARE LAYPLAN

LAYPLAN CLASSIC

Mit den LayPLAN CLASSIC-Modulen für AllroundGerüst und Blitz Gerüst lassen sich individuelle Gerüstlösungen schnell und einfach konfigurieren: egal ob Rund- und Fassadengerüste aus Blitz Gerüst, Raumgerüste und freistehende Gerüsttürme aus AllroundGerüst oder Konstruktionen mit temporären Überdachungen. Nach Eingabe der Abmessungen und der gewünschten Aufbauvariante liefert LayPLAN CLASSIC sekundenschnell einen Rüstvorschlag inklusive Verankerung, Aussteifung und Seitenschutz. Auf Knopfdruck lässt sich zudem eine Materialliste ermitteln, die mit Aufbauskitze für die einzurüstende Fläche und Gesamtgewicht ausgedruckt werden kann.

LAYPLAN CAD

Durch die Integration ins LayPLAN-System kann die Grundplanung automatisiert im bewährten LayPLAN CLASSIC erfolgen. Projektdaten lassen sich über Eingabemasken schnell erfassen, was bei jedem Auftrag für eine Zeitersparnis sorgt. Mithilfe der Volumendarstellung ist eine visuelle Kollisionsprüfung möglich. Über eine komfortable Suchfunktion mit Vorschau-Bild finden Gerüstplaner dabei nicht nur eine umfangreiche Bibliothek mit Layher Einzelteilen, sondern auch bereits vorgefertigte Baugruppen für ein noch schnelleres Konstruieren. Auf diese Weise lassen sich Projekte nicht nur wirtschaftlich planen und zugleich genau an die Anforderungen anpassen. Erhältlich ist das LayPLAN CAD-Modul in deutscher, englischer, französischer und spanischer Sprache.

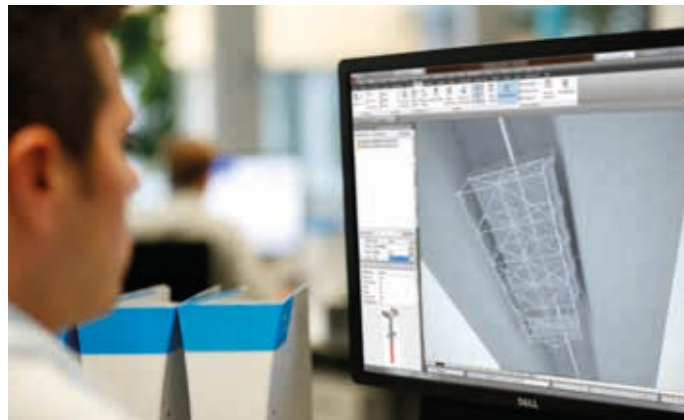

EIN STIEL FÜR ALLE ANWENDUNGEN

Dank dem zugfesten, angeformten Rohrverbinder werden aus zwei Stielen einer. Der Allround-Stiel-LW kann in Stand- oder Hängegerüsten eingesetzt werden. Das steigert die Wirtschaftlichkeit und verringert Fehlanwendungen.



INTEGRIERTES SYSTEM

Systemintegriert für mehr Wirtschaftlichkeit und Planungssicherheit. Mit den Layher Gerüstsystemen besteht trotz kontinuierlicher Weiterentwicklung die Möglichkeit, neues Material mit Material aus früheren Generationen zu kombinieren.



ERHÖHTE TRAGFÄHIGKEIT

Durch die gesteigerte Tragfähigkeit der U-Riegel LW verstärkt, kann bei Raumgerüsten je nach Belastungsanforderung auf eine schachbrettförmige Anordnung der Gerüstböden verzichtet werden. Dadurch können bis zu 50 % der früher notwendigen Doppelriegel eingespart werden. Sie erreichen dadurch eine beachtliche Gewichts- und Materialpreisreduzierung. Beispielsweise wird bei einem Rastermaß von 2,57 x 2,57 m eine schachbrettförmige Bodenordnung nur dann erforderlich, wenn Lastklasse 6 erreicht werden soll.

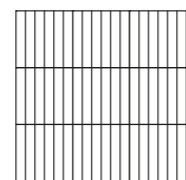

Variante A:
Böden gleichlaufend

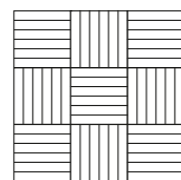

Variante B:
Böden schachbrettförmig

AUTOLOCK-FUNKTION

Das Keilkopf-Design mit AutoLock-Funktion sorgt für noch mehr Sicherheit. Mit einem kurzen Drehen des Riegels aktivieren Sie die Funktion und der Keil fällt nach dem Aufschieben auf die Lochscheibe automatisch in die Aussparung der Lochscheibe und sichert den Riegel.

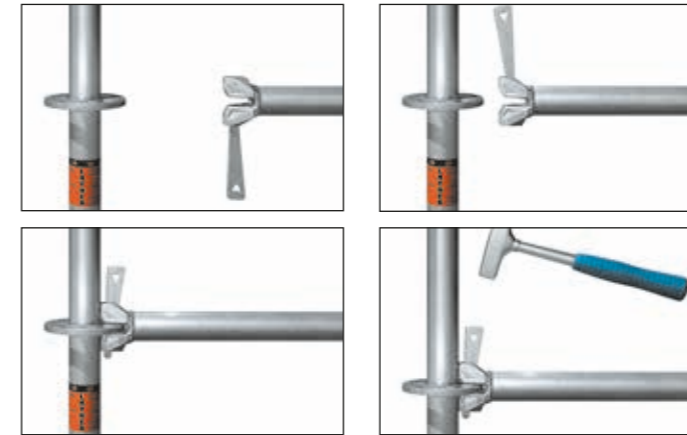

MONTAGE-SICHERUNGSGELÄNDER

Das Layher MSG dient zur Vorbeugung potentieller Absturz-Gefahren beim Aufstieg in die oberste – noch ungesicherte – Gerüstlage. Für die Gerüstlängsseite besteht es aus zwei Aluminium Montagepfosten und einem teleskopierbaren Aluminium Montagegeländer. Die Montage erfolgt aus der darunterliegenden gesicherten Lage. Eine Montage- oder Demontagerihenfolge ist nicht zu beachten. Speziell für die Verwendung über die gesamte Gerüstlänge oder bei Platzierung des Aufstiegsfeld am Gerüstende steht das einteilige Stirn-MSG zur Verfügung. Es wird durch eine Federmechanik schnell zwischen Geländerholm der gesicherten Lage und Bodenriegel der ungesicherten Lage gespannt.



ALLROUND GELÄNDER SYSTEM

Durch den AGS-Stiel können Fassadengerüste mit voreilend integriertem Seitenschutz erstellt werden, ohne die Verwendung von temporären Schutzbauteilen. Beim Aufbau muss keine Montagerichtung der Gerüstfelder eingehalten werden. Die Geländer werden bereits von der darunterliegenden Lage aus montiert und zusammen mit dem Stiel nach oben geschwenkt.



VERBESSERTE LKW AUSLASTUNG

Aufgrund der Reduzierung des Bauteilgewichts wird die Transportkapazität gesteigert. Transportkosten können somit um bis zu 12 % gesenkt werden.

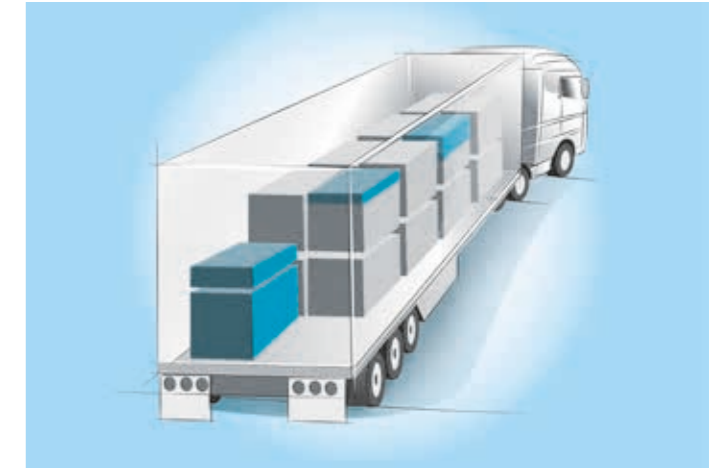

OPTIMIERTE DURCHGANGSHÖHE

Durch den Einsatz von höherfestem Stahl konnte als Ersatz für den U-Doppelriegel ein völlig neuartiger U-Riegel entwickelt werden. Der Allround U-Riegel LW verstärkt verfügt über ein Verstärkungsprofil an der Unterseite, welches die lichte Durchgangshöhe um ca. 10 cm erhöht. Dadurch wird der Anwender entlastet und die Montageleistung erhöht.

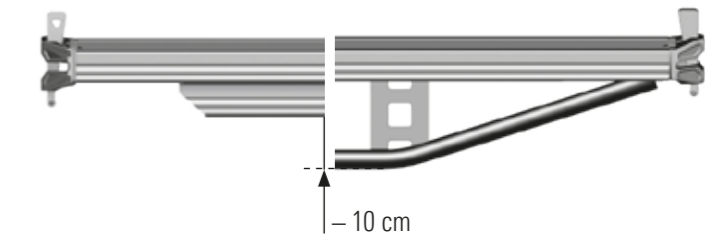

OPTIMIERTE STAPELBARKEIT

Das schmale Verstärkungsprofil erlaubt eine geschachtelte Stapelung der Riegel und führt zu deutlich reduziertem Transportvolumen.

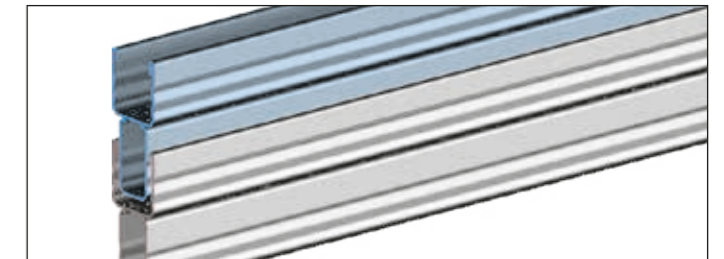

GERINGERES BAUTEILGEWICHT

Der Stahlboden LW erfüllt dieselben Tragfähigkeitswerte wie der bewährte Stahlboden T4 – bei 10 % geringem Gewicht – dank dem Einsatz von höherfestem Stahl und einer intelligenten Kombination aus Profilierungen und Materialkonzentration in statisch relevanten Bereichen.

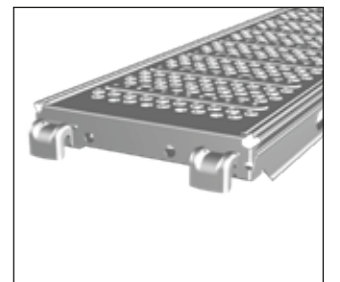

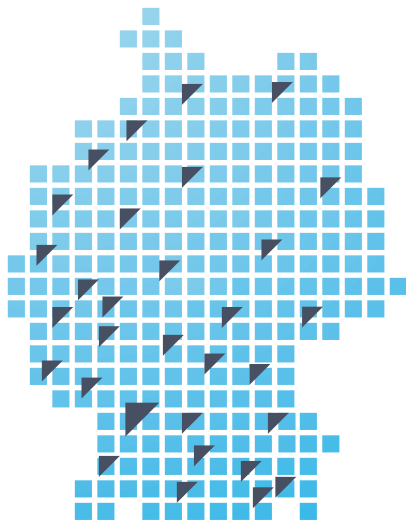

Layher ist Ihr zuverlässiger Partner mit mehr als 70 Jahren Erfahrung. „Made by Layher“ bedeutet immer auch „Made in Germany“ – und das für die gesamte Produktpalette. Höchste Qualität – komplett aus einer Hand.

	Blitz Gerüst
	AllroundGerüst
	Systemfreies Zubehör
	Schutz-Systeme
	Traggerüste
	Event-Systeme
	Fahrgerüste
	Leitern

Kundennähe ist für Layher ein zentraler Erfolgsfaktor – auch in geografischem Sinne. Deshalb sind wir überall dort mit Ideen und Lösungen präsent, wo unsere Kunden uns brauchen.

DIE LAYHER SERVICE-STÜTZPUNKTE:

Leipzig/Wiedemar¹

04509 Wiedemar
Gewerbegebiet Airtterminal-Nord
Hans-Grade-Straße 4
Telefon (03 42 07) 4 11 11
Telefax (03 42 07) 4 11 12

Freiberg/Großvoigtsberg²

09603 Großvoigtsberg
Zellwaldring 47
Telefon (03 73 28) 8 09-25
Telefax (03 73 28) 8 09-93

Berlin/Dahlwitz-Hoppegarten¹

15366 Dahlwitz-Hoppegarten
Handwerkerstraße 31
Telefon (0 33 42) 37 78 11
Telefax (0 33 42) 37 78 12

Rostock²

18069 Rostock
Hundsburgallee 16
Telefon (03 81) 8 09 28-0
Telefax (03 81) 8 09 28-88

Hamburg¹

22525 Hamburg-Stellingen
Bornmoor 14
Telefon (0 40) 54 26 56
Telefax (0 40) 5 40 75 81

Bremen¹

28307 Bremen-Mahndorf
Oppenheimer Straße 2
Telefon (04 21) 48 30 63
Telefax (04 21) 48 30 62

Langenhagen¹

30853 Langenhagen
Am Pferdemarkt 31
Telefon (05 11) 78 10 21
Telefax (05 11) 74 80 35

Verl²

33415 Verl
Leinenweg 10
Telefon (0 52 46) 92 03-12
Telefax (0 52 46) 92 03-20

Kassel²

34123 Kassel
Sandershäuser Straße 44-48
Telefon (05 61) 5 70 94-0
Telefax (05 61) 5 70 94-55

Düsseldorf/Erkrath¹

40699 Erkrath-Hochdahl
Feldheider Straße 80
Telefon (0 21 04) 3 30 87
Telefax (0 21 04) 3 95 96

Dortmund¹

44149 Dortmund
Kleyer Weg 35
Telefon (02 31) 63 10 74
Telefax (02 31) 63 61 46

Osnabrück/Wallenhorst²

49134 Wallenhorst
Borsigstraße 8
Telefon (0 54 07) 87 12-43
Telefax (0 54 07) 87 12-33

Urmitz²

56220 Urmitz
Rudolf-Diesel-Str. 24
Telefon (0 26 30) 9 65 25-15
Telefax (0 26 30) 9 65 25-25

Gießen/Wölfersheim²

61200 Wölfersheim
Industriestraße 8-14
Telefon (0 60 36) 97 29 80
Telefax (0 60 36) 98 16 18

Frankfurt a. M./Groß-Gerau¹

64521 Groß-Gerau
Industriegebiet Im Schachen
Hans-Böckler-Straße 3
Telefon (0 61 52) 92 34 56
Telefax (0 61 52) 92 34 57

Saarbrücken/Illingen²

66557 Illingen-Uchtelfangen
Heusweilerstraße 96
Telefon (0 68 25) 4 20 11
Telefax (0 68 25) 4 55 57

Mannheim/Grünstadt²

67269 Grünstadt
Ferdinand-Porsche-Straße 23
Telefon (0 63 59) 25 45
Telefax (0 63 59) 8 28 51

Schwäbisch Gmünd²

73529 Schwäbisch Gmünd
Güglingstraße 51
Telefon (0 71 71) 9 87 78-40
Telefax (0 71 71) 9 87 78-22

Frauenzimmern¹

74363 Güglingen-Frauenzimmern
Industriegebiet Langwiesen
Am Weihergraben 17
Telefon (0 71 35) 70-1 30 00
Telefax (0 71 35) 70-1 30 09

Freiburg/Malterdingen¹

79364 Malterdingen
Gewerbestraße 2
Telefon (0 76 44) 5 11
Telefax (0 76 44) 60 43

Rosenheim/Neubeuern²

83115 Neubeuern
Auerstraße 24
Telefon (0 80 35) 90 17-41
Telefax (0 80 35) 90 17-39

Mühdorf²

84453 Mühdorf
Gewerbestraße 25-27
Telefon (0 86 31) 61 58-65
Telefax (0 86 31) 61 58-22

München/Garching¹

85748 Garching-Hochbrück
Schleißheimer Straße 97
Telefon (0 89) 3 29 17 71
Telefax (0 89) 3 20 36 81

Memmingen/Aichstetten¹

88317 Aichstetten
Im Wiesengrund 2
Telefon (0 75 65) 9 43 12 49
Telefax (0 75 65) 9 40 28 66

Ulm¹

89081 Ulm
Im Lehrer Feld 61
Telefon (07 31) 40 06-1 42 55
Telefax (07 31) 40 06-1 42 60

Nürnberg¹

90451 Nürnberg
Industriegebiet Hafen
Lechstraße 31
Telefon (09 11) 6 49 40 78
Telefax (09 11) 6 49 32 61

Regensburg¹

93057 Regensburg
Industriegebiet Haslbach
Kulmbacher Straße 5a
Telefon (09 41) 6 40 80 90
Telefax (09 41) 6 40 80 91

Bamberg/Pommersfelden²

96178 Pommersfelden
Seeleite 10
Telefon (0 95 48) 10 01
Telefax (0 95 48) 80 02

Würzburg/Dettelbach²

97337 Dettelbach
Mainfrankenpark 14-16
Telefon (0 93 02) 93 15 35
Telefax (0 93 02) 93 15 34

¹ Layher Verkaufsniederlassung

² Auslieferungslager

Wilhelm Layher GmbH & Co KG
Gerüste Tribünen Leitern

Ochsenbacher Straße 56
74363 Güglingen-Eibensbach
Deutschland

Postfach 40
74361 Güglingen-Eibensbach
Deutschland
Telefon (0 71 35) 70-0
Telefax (0 71 35) 70-2 65
E-Mail info@layher.com
www.layher.com

Layher

Mehr möglich. Das Gerüst System.

